



Acopino Kaffeefullautomat Monza

## BEDIENUNGSANLEITUNG



### NICHT VERGESSEN!

Acopino Pflegeset  
„Starter-Paket“ für Ihren  
Kaffeefullautomaten

1x Premium Entkalker, 1x Wasser-  
filter und 1x Microfasertuch.  
Auch einzeln erhältlich.

[www.acopino.de](http://www.acopino.de)



# Inhalt

**Informationen**    Sicherheit.....2

Erste Versuche.....15

Lernen Sie den Bildschirm

kennen.....20

**Bedienung**    Hauptmenü.....24

Spracheinstellungen.....24

Zeiteinstellungen.....25

Wasserhärte.....26

Tastatüröne.....26

Produktinformationen.....27

Werkseinstellungen.....27

Entkalken.....34

Start Modus .....36

Getränke zubereiten .....37

Kaffee mit Kaffeepulver.....43

Kaffeemühle einstellen.....44

**Wartung**    Reinigung und Wartung.....46

Aufbewahrung.....54

Fehlerbehandlung.....55

**Andere**    Technische Daten.....56

Mitgeliefertes Zubehör.....57

## 2 Sicherheit

### Sicherheitshinweise

Bei der Benutzung elektrischer Geräte sollten grundsätzliche Sicherheitsanweisungen befolgt werden.

Folgende Regeln sollten Beachtung finden:

01. Lesen Sie alle Anweisungen sorgfältig.
02. Berühren Sie keine heißen Oberflächen. Benutzen Sie Griffe und Knöpfe.
03. Um sich vor Feuer, elektrischen Schocks und Verletzungen zu schützen, dürfen Kabel und Stecker nicht mit Wasser oder anderen Flüssigkeiten in Berührung kommen.
04. Ziehen Sie den Stecker aus der Stromversorgung wenn Sie das Gerät nicht benutzen oder vor der Reinigung. Lassen Sie das Gerät stets abkühlen, bevor Sie Teile entfernen oder reinigen.
05. Benutzen Sie das Gerät nicht mit beschädigtem Kabel/ Stecker oder nach einer Fehlfunktion oder nachdem es in irgendeinerweise beschädigt wurde. Bringen Sie das Gerät zum nächst möglichen Servicedienstleister.
06. Benutzen Sie nur Originalzubehörfteile, die vom Hersteller erworben wurden. Die Verwendung von Zubehörfteilen von Drittanbietern kann zu Feuerschäden, elektrischen Schocks und Verletzungen führen.

07. Nicht im Freien verwenden.

08. Lassen Sie das Kabel nicht über den Rand des Tisches hängen oder in Berührung mit heißen Oberflächen kommen.
09. Platzieren Sie das Gerät nicht in der Nähe von Gas - oder Elektrobrennern, in der erhitzten Backröhre.
10. Um das Gerät von der Stromversorgung zu lösen, schalten Sie es aus. Dann ziehen Sie den Stecker aus der Steckdose.
11. Benutzen Sie das Gerät nur für den vorgesehenen Einsatz.
12. Vermeiden Sie, die beweglichen Teile zu berühren.
13. Bewegen Sie die Abdeckklappe nicht, während das Gerät arbeitet.
14. Es kann zu Verbrühungen kommen, wenn die Brühgruppe während des Brühvorganges entfernt wird.
15. Wenn das Gerät von oder in der Nähe von Kindern verwendet wird, ist besondere Vorsicht geboten.
16. Stromkabel  
(1) Ein kurzes Stromversorgungskabel reduziert das Risiko, sich im Kabel zu verheddern oder über das Kabel zu stürzen.

- (2) Längere Stromversorgungskabel oder Verlängerungskabel können verwendet werden, wenn sie mit Vorsicht benutzt werden.
- (3) Wenn ein Verlängerungskabel oder ein längeres Stromversorgungskabel verwendet wird:
- Die ausgewiesene elektrische Leistung des Verlängerungskabel sollte mindestens genauso groß sein, wie die elektrische Leistung des Gerätes.
  - Das Gerät hat einen Stecker mit Schutzkontakt, das Verlängerungskabel sollte ebenfalls einen Stecker mit Schutzkontakt haben.
  - Das Verlängerungskabel sollte so arrangiert werden, dass Teile davon nicht über die Theke/ den Tisch hängen und von Kindern erreicht werden können.

17. Wenn das mitgelieferte Kabel weniger als 2m lang ist, sollte ein Kabel des Typs 3G0, 75mm<sup>2</sup> verwendet werden, andernfalls sollte das verwendete Kabel mindestens vom Typ 3G1, 0mm<sup>2</sup> sein.

18. Das Gerät darf nicht in Wasser eingetaucht werden.

## VIELEN DANK, DASS SIE SICH FÜR EINE MASCHINE VON ACOPINO ENTSCHIEDEN HABEN!

Danke, dass Sie unseren Kaffeefullautomaten gekauft haben!

Diese Bedienungsanleitung soll Sie bei der Arbeit mit dem Kaffeefullautomaten unterstützen und Ihnen dabei helfen, den perfekten Kaffeegenuss zu Hause oder im Büro herzustellen.

Bitte lesen Sie diese Anleitung sorgfältig und bewahren Sie sie auf.

Bitte beachten Sie - Jeder stellt seinen Kaffee individuell her. Experimentieren ist nötig, damit Sie den für sich perfekten Kaffee herstellen können.

Dieses Gerät ist nicht geeignet für die Benutzung von Personen (Kinder eingeschlossen) mit reduzierten, physischen, sensorischen und mentalen Fähigkeiten oder mit reduzierten Erfahrungen, bevor diese Personen nicht von erfahrenen Benutzern beaufsichtigt oder eingewiesen wurden. Kinder sollten bei der Verwendung des Gerätes beaufsichtigt werden um sicherzustellen, dass sie nicht mit dem Gerät spielen.

Das Gerät kann von Kindern ab einem Alter von 8 Jahren (und älter) verwendet werden wenn sie eingewiesen und beaufsichtigt werden und sie die Gefahren verstehen, die mit der Verwendung eines solchen Gerätes einher gehen. Die Wartung und Reinigung des Gerätes sollte nicht von Kindern durchgeführt werden, es sei denn sie werden beaufsichtigt und sind älter als 8 Jahre.

Halten Sie das Gerät und seine Zubehörteile außer der Reichweite von Kindern, wenn sie noch keine 8 Jahre alt sind.

Diese Maschine kann von Personen mit geistigen, mentalen und physisch eingeschränkten Fähigkeiten verwendet werden, wenn sie von einem erfahrenen Benutzer eingewiesen und beaufsichtigt wurden und ihnen die Gefahren, die mit der sorgfältigen Benutzung einer solchen Maschine in Zusammenhang stehen, bewusst sind.

Kinder sollten nicht mit dem Gerät spielen.

Dieses Gerät ist für den häuslichen Einsatz vorgesehen und soll nicht in gewerblichen Einrichtungen verwendet werden.

## ACHTUNG

Ist das Gerät oder dessen Stromkabel beschädigt, muss es vom Hersteller, einem Servicedienstleister oder einer anderen qualifizierten Person repariert werden.

Für den Reinigungsprozess muss die Verbindung mit der Stromversorgung gelöst werden. Bevor die Maschine nach dem Reinigungsprozess wieder verwendet wird, muss sichergestellt sein, dass alle inneren Bestandteile gereinigt und getrocknet wurden.

Das Gerät darf nicht in Wasser eingetaucht werden.

## WARNUNG

Gefahr von Stromschlägen!

Die Einfüllöffnung kann nicht während der Benutzung geöffnet werden. Die Wasserwiederauffüllung kann nur nach 30min geöffnet werden, nachdem das Gerät von der Stromversorgung gelöst wurde.

## Entsorgung im Hausmüll

Entsorgen Sie elektrische Geräte nicht als unsortierten Restmüll, trennen Sie immer Ihren Müll.

Kontaktieren Sie Ihre örtliche Verwaltung für Informationen zur Restmüllentsorgung und weiche Systeme verfügbar sind.

Wenn elektrische Geräte unsachgemäß entsorgt werden und schädliche Substanzen ins Grundwasser gelangen, können diese die Nahrungskette verunreinigen und können letztendlich auch Ihre Gesundheit beeinträchtigen.

Wenn Sie ein Altgerät durch ein Neugerät ersetzen, ist der Händler gesetzlich dazu verpflichtet, Ihr Altgerät zurückzunehmen und für Sie kostenfrei zu entsorgen.

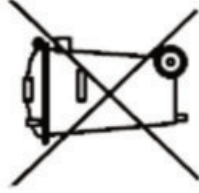

Kein beschädigtes  
Stromkabel  
benutzen!!!



Bringen Sie das  
Stromkabel nicht in  
die Nähe von  
Feuer oder heißen  
Oberflächen!

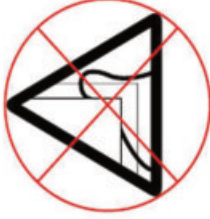

Quetschen Sie das  
Stromkabel NIE!



Halten Sie die Maschine von Feuer und hohen Temperaturen entfernt.



Tauchen Sie die Maschine nicht in Wasser oder andere Flüssigkeiten!



Erlauben Sie Ihren Kindern nicht, mit der Maschine zu spielen!



Bitte berühren Sie nicht den Dampf und Heißwasser-Auslauf!



Bitte berühren Sie nicht die Tassenwärfläche!



Benutzen Sie stets einen CO2 Feuerlöscher!

## Maschinenkomponenten

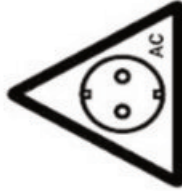
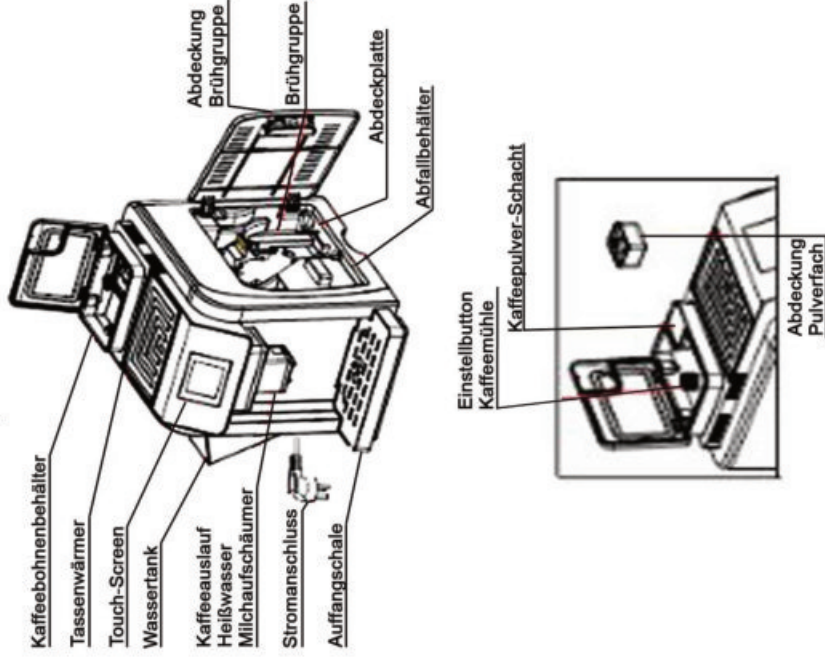

Benutzen Sie für die Stromversorgung eine Wechselstrom-Steckdose.



Platzieren Sie die Maschine auf einer ebenen und sauberen Oberfläche.

Halten Sie mindestens 100mm Abstand zur Wand.



Wärmen Sie Ihre Tassen vor!



## Menü-Komponenten

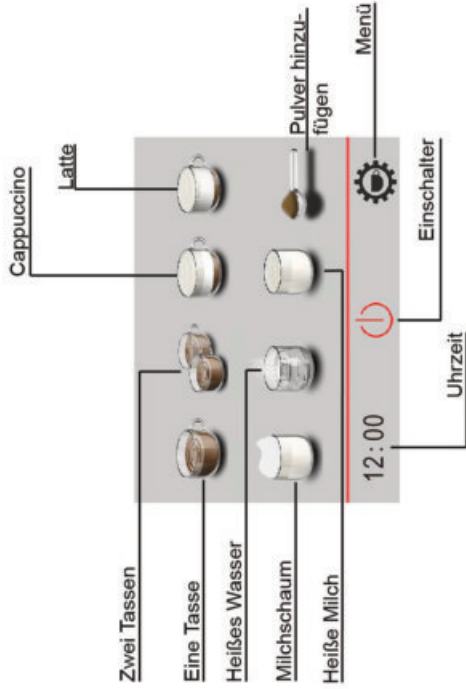

## Erste Versuche mit Ihrer Maschine

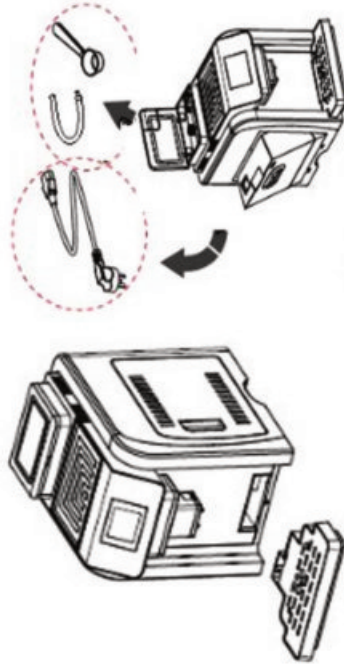

**1** Installieren Sie die Auffangschale.

**2** Entnehmen Sie das Stromkabel, den Kaffeeöffel und den Milchaufschäumer.

## Erste Versuche mit Ihrer Maschine

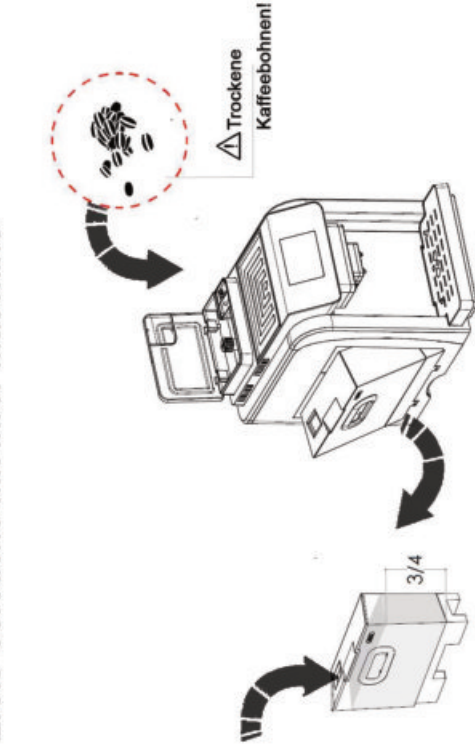

- 1** Entnehmen Sie den Wassertank und befüllen Sie ihn zu drei Vierteln mit frischem Wasser.

- 2** Füllen Sie trockene Kaffeebohnen in den Kaffeebohnenbehälter.

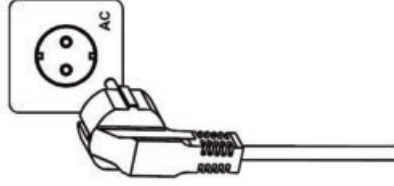

- 3** Verbinden Sie das Stromkabel mit einer Wechselstromsteckdose und schalten Sie das Gerät ein.

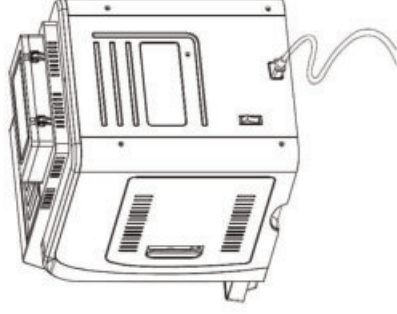

## Erste Versuche mit Ihrer Maschine

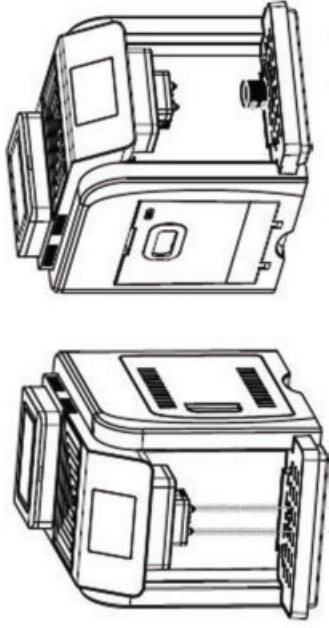
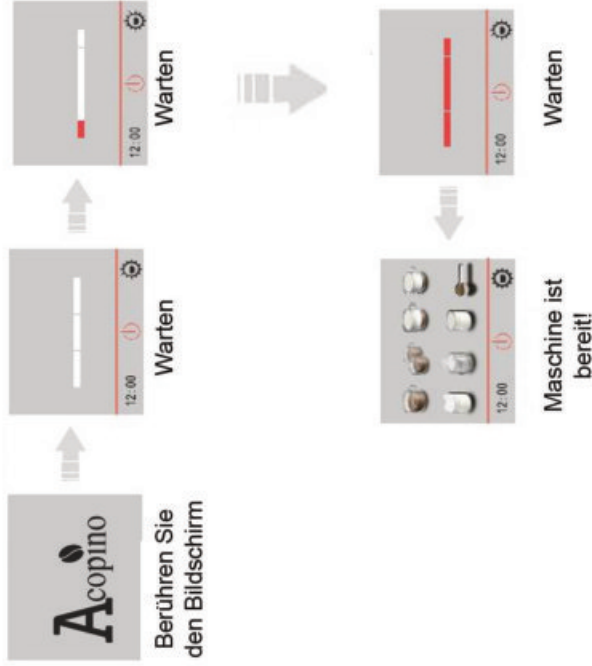

**4** Platzieren Sie eine Tasse unter dem kombinierten Kaffee/Heißwasserauslauf.

**5** Passen Sie die Höhe des Kaffeeauslaufes manuell an die Größe Ihrer Tasse an.

Die Maschine ist nun bereit.



## Lernen Sie den Bildschirm kennen



**1** Berühren Sie den Bildschirm.

**2** Die Maschine startet.

**3** Uhrzeit

**7** Cappuccino

**8** Latte Macchiato

**9** Heiße Milch



**4** Milch aufschäumen.

**5** Heißes Wasser.

**6** Eine Tasse/ zwei Tassen Kaffee.

**10** Menü

**12** Ein/ Ausschalten

**13** Kaffeepulver



**1** Berühren Sie den Menü-Button.



**2** Spracheinstellungen

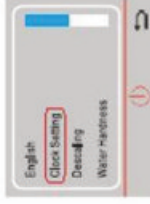

**3** Zeiteinstellungen



**7** Produktinformationen



**8** Werkseinstellungen

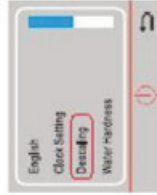

**4** Entkalkung

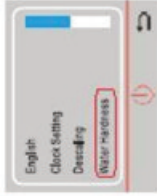

**5** Wasserhärte einstellen



**6** Ton- und Lautstärkeinstellungen

## Das Hauptmenü

Wählen Sie das gewünschte Menü (Scrollbalken!).



Berühren Sie den Scrollbalken zum runter-scrollen.



Berühren Sie den Scrollbalken zum rauf-scrollen.

## Spracheinstellungen

Wählen Sie Ihre Sprache und bestätigen Sie mit OK.



Berühren Sie „English“ um in die Spracheinstellungen zu wechseln. (Die voreingestellte Sprache ist Englisch.)

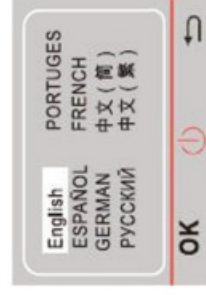

Berühren Sie „OK“ um Ihre Auswahl zu bestätigen.

## Zeiteinstellungen



Berühren Sie „Clock-Setting“ (Uhreinstellungen)

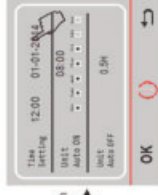

Berühren Sie „Time-Setting“ (Zeiteinstellungen)



Wählen Sie die Uhrzeit und das korrekte Datum. Bestätigen Sie mit „OK“.

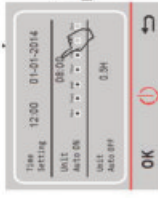

Berühren Sie „Unit Auto on“ (Automatischer Start)



Berühren Sie „ON“ („EIN“) Wählen Sie die Uhrzeit und den Wochentag für den Auto-Start.

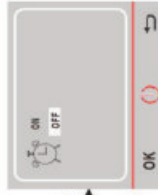

Wählen Sie „OFF“ („AUS“). Die Maschine startet nicht automatisch.

## Wasserhärte



Touch OK



Berühren Sie „Water Hardness“ (Wasserhärte).



Wählen Sie die Härte Ihres Leitungswassers aus. Bestätigen Sie mit

## Produktinformationen

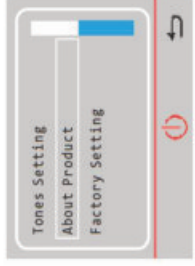

Touch OK



Berühren Sie „About Product“ („Über dieses Produkt“)

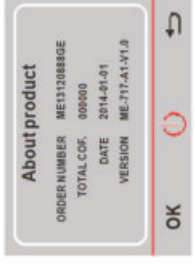

Lesen Sie im folgenden Menü den Produktdaten ab.

## Toneinstellungen

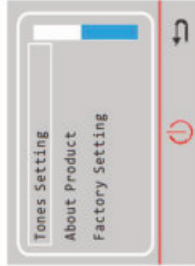

Touch OK



Wählen Sie „Tone Setting“ (Toneinstellungen)



Schalten Sie die Töne ein und aus. Bestätigen Sie Ihre Auswahl mit „OK“.

## Werkseinstellungen

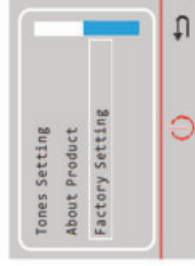

Touch OK



Wählen Sie „Factory Setting“ (Werkseinstellungen)

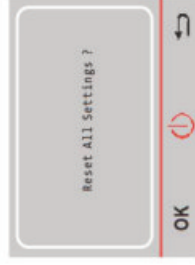

Wählen Sie „OK“ und die Maschine stellt alle veränderten Einstellungen zurück auf die Werkseinstellungen.

## Fehlermeldungen

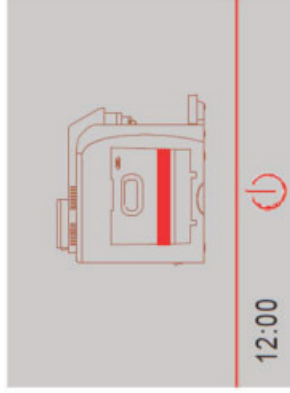

### Wasser fehlt

Wenn diese Fehlermeldung auf dem Bildschirm erscheint, ist der Wassertank leer oder nicht korrekt installiert. Füllen Sie den Wassertank auf und überprüfen Sie, ob der Tank korrekt installiert ist.

### Abfallbehälter voll

Wenn diese Fehlermeldung auf dem Bildschirm erscheint, ist der Abfallbehälter voll. Entfernen Sie den Abfallbehälter, leeren Sie ihn und installieren Sie ihn wieder korrekt.

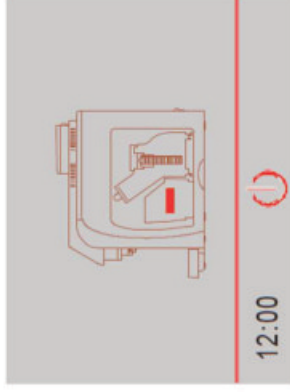

### Kaffeebohnen fehlen

Wenn diese Fehlermeldung auf dem Bildschirm erscheint, ist der Kaffeebohnenbehälter leer. Füllen Sie den Bohnenbehälter auf.

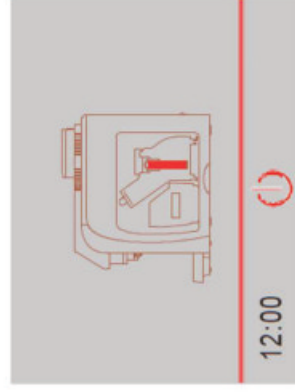

### Brühgruppe fehlt

Die Brühgruppe befindet sich nicht in der korrekten Position. Prüfen Sie, ob die Brühgruppe installiert ist / korrekt installiert ist.



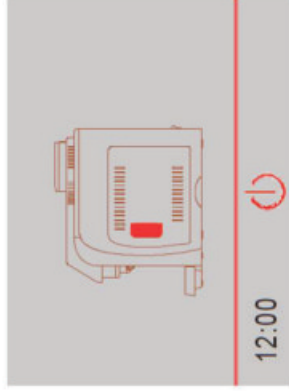

### Abdeckung schließen

Die Abdeckung der Brühgruppe befindet sich nicht in der korrekten Position. Prüfen Sie, ob die Abdeckung geschlossen ist.

### Abtropfschale fehlt (Insert drip tray)

Wenn diese Fehlermeldung auf dem Bildschirm erscheint, fehlt die Abtropfschale. Installieren Sie die Abtropfschale oder prüfen Sie die korrekte Position.

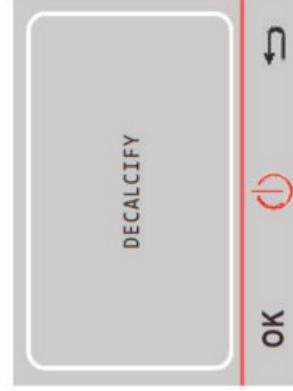

### Entkalkung (Decalcify)

Wenn diese Fehlermeldung auf dem Bildschirm erscheint, muss die Maschine entkalkt werden. Berühren Sie ESC (Pfeil) um fortzufahren. Die Meldung wird erneut aufleuchten. Mit „OK“ gelangen Sie zur Entkalkung.



### Abfallbehälter fehlt (Insert dregdrawer)

Der Abfallbehälter ist nicht installiert oder befindet sich nicht in der korrekten Position. Installieren Sie den Behälter und prüfen Sie dessen korrekte Position.



**Entlüften (Ventilate)**  
 Die Maschine befindet sich im Vakuum. Berühren Sie „Ok“. Die Maschine wird sich selbst warten. Falls diese Meldung erneut erscheint, kontaktieren Sie den Support.

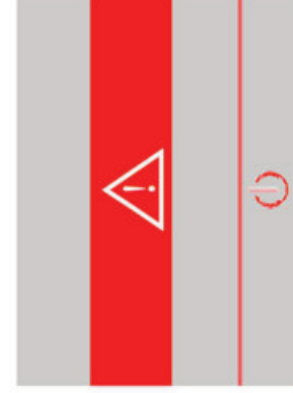

**Selbstschutz**  
 Die Maschine wartet sich selbst, sollte diese Meldung nochmals erscheinen, kontaktieren Sie den Support.

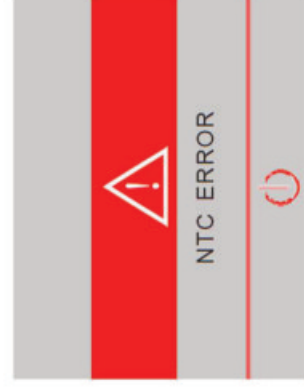

**NTC Fehler (NTC-Error)**  
 Die Maschine wartet sich selbst. Sollte diese Meldung nochmals erscheinen, kontaktieren Sie den Support.

## Entkalken



Wählen Sie „OK“ - der Vorgang startet automatisch



Wählen Sie „OK“ nachdem Sie den Entkalker zugeführt haben.



Die Maschine befindet sich in der Entkalkung.



Wählen Sie „Entkalkung“ im Hauptmenü aus.



Die Maschine startet nach der Entkalkung automatisch neu.



Füllen Sie frisches Wasser in den Wassertank. Bestätigen Sie mit „OK“.

### Hinweise:

1. Der gesamte Entkalkungsprozess benötigt 1000ml Wasser, das Wasser muss vier Mal eingefüllt werden.
2. Die Pumpe behält ihre Position, arbeitet für 3 Sekunden und pausiert 17 Sekunden.
3. Da dies ein automatisches Entkalkungsprogramm ist, wird nach jedem Stopp das Programm automatisch bis zum Ende fortgeführt.
4. Nach dem Ende des Entkalkungsprogramms, verlassen Sie das Menü mit ESC. Schalten Sie die Maschine erneut ein, es folgt der Selbsttest wie gewohnt.

Wasserhärte	Tassen	Notiz
0		Keine Entk.
1	1000	Automat.
2	750	Entkalkung
3	500	
4	250	

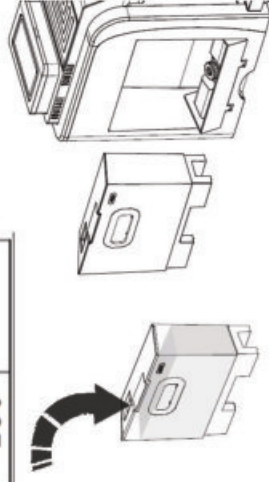

## Starten

Bevor Sie mit dem Kaffee starten können, wird die Maschine folgenden Operationen durchführen. Nachdem diese Vorgänge beendet sind, können Sie mit der Kaffeeproduktion beginnen.

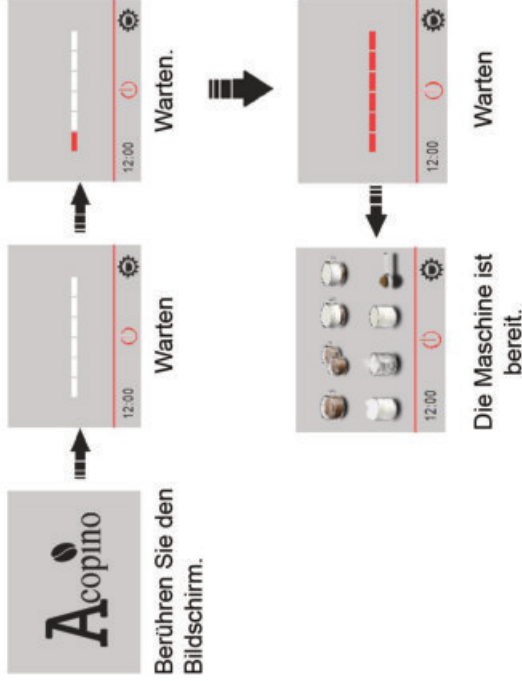

## Einen Espresso herstellen

Hinweis: Wenn Sie  berühren, wird die Maschine anhalten und zurück in den Bereitschaftsmodus kehren.

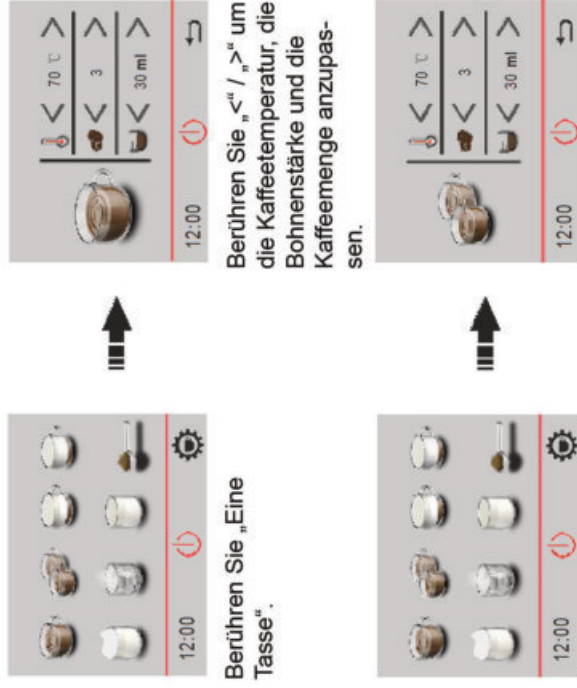

## Einen Cappuccino zubereiten

Hinweis: Wenn Sie  berühren, wird die Maschine anhalten und zurück in den Bereitschaftsmodus kehren.



Berühren Sie  $\leftarrow$  /  $\rightarrow$  um Kaffeetemperatur, Bohnenstärke, Milchaufschäumzeit und Kaffeemenge einzustellen.

Berühren Sie den „Cappuccino“.

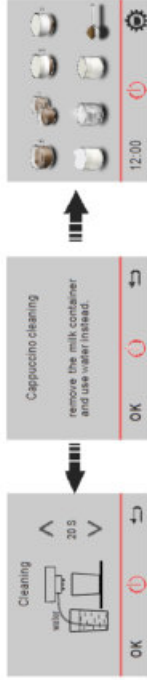

Berühren Sie  $\leftarrow$  /  $\rightarrow$  um die Reinigungszeit festzulegen.

Berühren Sie okay, die Maschine startet die Reinigung. Mit  kehren Sie zurück zum Hauptmenü.

## Einen Latte Macchiato zubereiten

Hinweis: Wenn Sie  berühren, wird die Maschine anhalten und zurück in den Bereitschaftsmodus kehren.

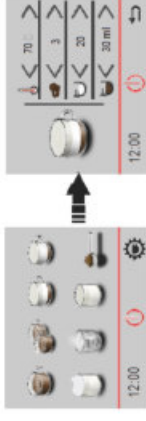

Berühren Sie  $\leftarrow$  /  $\rightarrow$  um Kaffeetemperatur, Bohnenstärke, Milchaufschäumzeit und Kaffeemenge einzustellen.

Berühren Sie den „Latte Macchiato“.



Berühren Sie  $\leftarrow$  /  $\rightarrow$  um die Reinigungszeit festzulegen.

Berühren Sie okay, die Maschine startet die Reinigung. Mit  kehren Sie zurück zum Hauptmenü.

## Milchschaum zubereiten

Hinweis: Wenn Sie  berühren, wird die Maschine anhalten und zurück in den Bereitschaftsmodus kehren.



Berühren Sie  $\leftarrow$  /  $\rightarrow$  um die Milchschaumzeit anzupassen.

Berühren Sie das „Milchschaum-Symbol“.

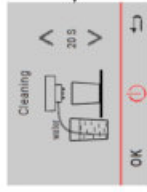

Berühren Sie  $\leftarrow$  /  $\rightarrow$  um die Reinigungszeit festzulegen.

Berühren Sie okay, die Maschine startet die Reinigung. Mit  kehren Sie zurück zum Hauptmenü.

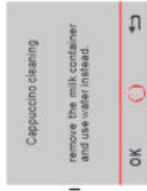

Berühren Sie  $\leftarrow$  /  $\rightarrow$  um die Reinigungszeit festzulegen.

Berühren Sie okay, die Maschine startet die Reinigung. Mit  kehren Sie zurück zum Hauptmenü.

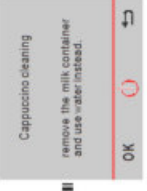

Berühren Sie das Symbol für „Heiße Milch“.



Berühren Sie  $\leftarrow$  /  $\rightarrow$  um die Aufheizzeit und damit die Milchmenge festzulegen.

## Heiße Milch zubereiten

Hinweis: Wenn Sie  berühren, wird die Maschine anhalten und zurück in den Bereitschaftsmodus kehren.

## Heißes Wasser

Hinweis: Wenn Sie  berühren, wird die Maschine anhalten und zurück in den Bereitschaftsmodus kehren.



Berühren Sie  um die Wassertemperatur und die Wassermenge anzupassen.

Berühren Sie das Symbol für „Heißes Wasser“.



## Kaffee mit Kaffeepulver zubereiten

Hinweis: Wenn Sie  berühren, wird die Maschine anhalten und zurück in den Bereitschaftsmodus kehren.



Berühren Sie das „Kaffeepulver“-Symbol.



Berühren Sie „Eine Tasse“.



Berühren Sie  um die Kaffeetemperatur und die Kaffeemenge anzupassen.





Berühren Sie „Kaffeepulver-Symbol“.



Berühren Sie „Cappuccino“.



Berühren Sie  /  um die Einstellungen festzulegen.

Bereiten Sie auf die gleiche Weise auch Latte Macchiato mit Kaffeepulver zu.

## Kaffeemühle einstellen

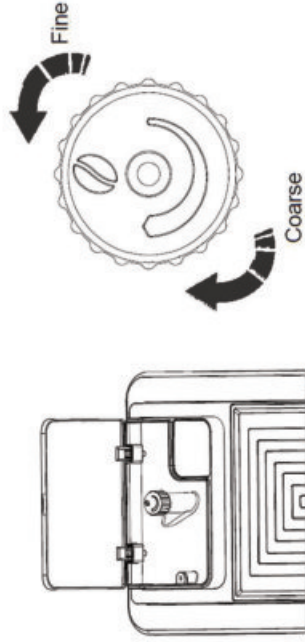

Im Inneren des Bohnenbehälters befindet sich ein Drehknopf, der mit zwei Pfeilen markiert ist.

Drehen Sie den Knopf im Uhrzeigersinn, um das Kaffeepulver größer zu mahlen.

Drehen Sie den Knopf gegen den Uhrzeigersinn, um das Kaffeepulver feiner zu mahlen.

## Kaffeepulvereinstellungen

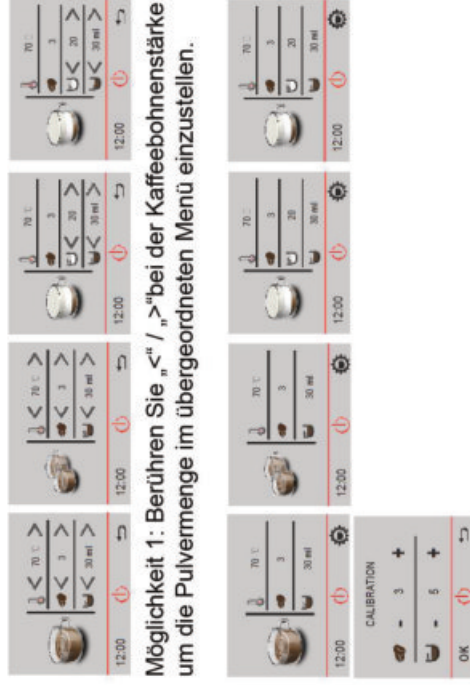

Möglichkeit 1: Berühren Sie „<“ / „>“ bei der Kaffeebohnenstärke um die Pulvermenge im übergeordneten Menü einzustellen.

Möglichkeit 2: Halten Sie für 5 Sekunden gedrückt (in verschiedenen Kaffeemenüs verwendbar). Das Menü wechselt in einen anderen Modus . Bitte berühren Sie den Button für 5 Sekunden. Die Seite wechseln in die Kalibrierung. Berühren Sie auf dieser Seite die „+“ / „-“ - Symbole bei der Bohnenstärke, um die Kaffeepulverstärke anzupassen.

Berühren Sie „+“ / „-“ - Symbole bei der Kaffeemenge, so passen Sie die Ausgabemenge an. Berühren Sie „OK“ um zu bestätigen.



## Wartung

Um lange köstlichen und qualitativ hochwertigen Espresso genießen zu können, braucht diese Maschine regelmäßige und sorgfältige Wartung.

## Wartung und Reinigung

Lösen Sie die Maschine von der Stromversorgung und warten Sie, bis sie vollständig abgekühlt ist.

Die Maschine darf niemals in Wasser oder andere Flüssigkeiten eingetaucht werden, dies könnte zu Kurzschlüssen führen.

Reinigen Sie niemals Teile dieser Maschine im Geschirrspüler.

Trocknen Sie niemals Teile dieser Maschine in der Microwelle oder im Trockner.

## Reinigung der Hauptkomponenten

Um den Kaffee/ Heißwasserauslauf sauber zu halten, ist es nötig, den Abfallbehälter und die Auffangschale einmal pro Tag zu leeren.

Reinigen Sie den Wassertank, die Auffangschale, die Abdeckung der Auffangschale und die Abdeckplatte regelmäßig.

Wenn der rote Schwimmkörper in der Auffangschale höher ist als die Oberfläche der Auffangschale, leeren Sie diese so bald wie möglich!

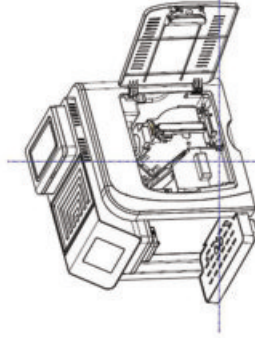

- 1** Schalten Sie das Gerät aus und lösen Sie es von der Stromverbindung. Öffnen Sie die Abdeckung der Brühgruppe.

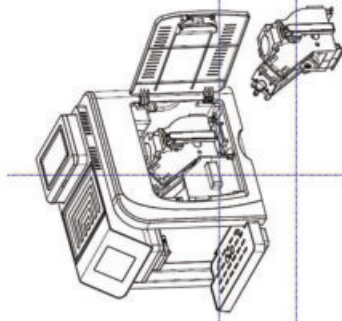

- 2** Heben Sie den Griff der Brühinheit und drücken Sie die Markierung, auf deren Oberfläche das Wort „Press“ steht. Entnehmen Sie nun die Brühgruppe. Reinigen Sie die Hauptbestandteile mit sauberem Wasser (ohne Reinigungsmittel). Versichern Sie sich, dass kein Kaffeepulver in den Filtern zurückbleibt, trocknen Sie die Brühgruppe.

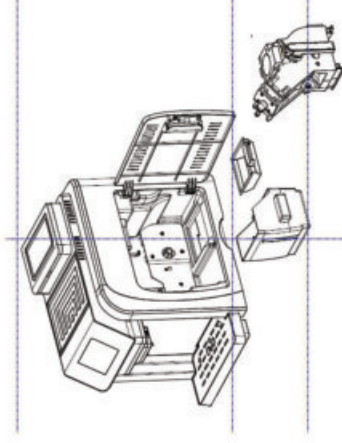

- 3** Entnehmen Sie den Abfallbehälter und die Abdeckung des Abfallbehälters. Reinigen Sie dieses Teile mit Wasser und milden Reinigungsmitteln.

- 4** Reinigen Sie den Bereich um die Brühgruppe komplett. Installieren Sie den Abfallbehälter wieder.

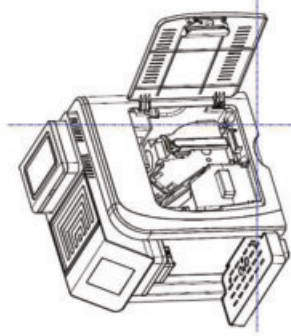

**⚠** Wenn Sie die Brühgruppe wieder installieren, drücken Sie **NIE** die Stelle mit der Markierung „Press“: Dies könnte u. Schäden an der Maschine führen.

**⚠** Befindet sich die Brühgruppe nicht in der richtigen Position, zeigt das Display einen entsprechenden Fehler und die Maschine kann nicht arbeiten.

**5** Entnehmen Sie die Brühgruppe am vorgesehenen Griff.

Bewegen Sie die Brühinheit in die Ausgangsposition. Versichern Sie sich, dass die Brühinheit gut positioniert ist, nachdem Sie den Klick gehört haben. Danach installieren Sie den Abfallbehälter. Zum Schluss schließen Sie die Klappe wieder.

**6** Normalerweise muss der Bohnenbehälter nicht gereinigt werden. Falls doch, reinigen Sie den Bohnenbehälter mit einem Baumwolltuch.

**⚠** Füllen Sie niemals Wasser in den Bohnenbehälter. Dies könnte zu Beschädigungen an der Maschine führen.

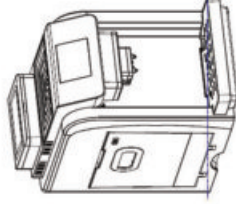

**⚠** Warnung: Lösen Sie den Milchaufschäumer sehr vorsichtig aus dessen Verankerung am Kaffeerauslauf.

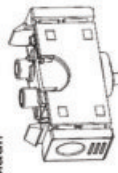

**7** Reinigen Sie den Milchaufschäumer.

Lösen Sie den Milchaufschäumer vom Kaffeerauslauf, indem Sie ihn mit beiden Fingern rechts und links fassen und vorsichtig lösen.

Reinigen Sie ihn mit heißem Wasser und entfernen Sie Milchrückstände. Halten Sie den Auslauf immer sauber!

Setzen Sie die Teile nach der Reinigung wieder zusammen.

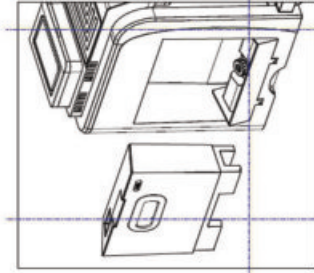

- 5** Entnehmen Sie den Wassertank.  
Der Wasserzufluss befindet sich unter dem Wassertank.

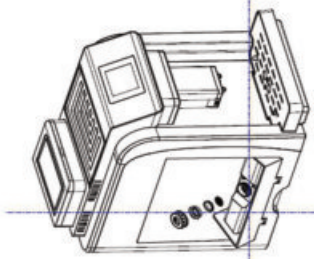

- 6** Drehen Sie die Abdeckung im Uhrzeigersinn und entfernen Sie den Filter.  
Setzen Sie die Teile nach der Reinigung wieder zusammen.

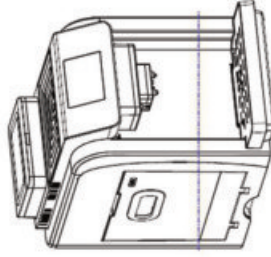

- 7** Prüfen Sie den roten Schwimmkörper. Falls er höher schwimmt als die Oberfläche der Auffangschale, entnehmen Sie die Auffangschale und reinigen Sie diese.

Setzen Sie die Teile wieder in die Maschine nach der Reinigung.

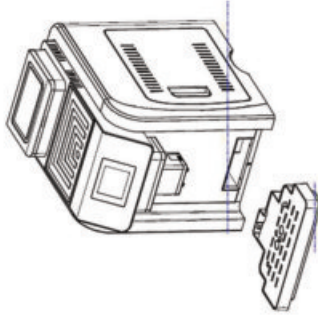

## Aufbewahrung

Falls Sie die Maschine über einen längeren Zeitraum nicht benutzen wollen, lösen Sie die Maschine von der Stromversorgung. Bewahren Sie die Maschine an einem trockenen Platz auf und halten Sie sie von Kindern fern. Halten Sie die Maschine sauber.

## Fehlerbehandlung

Schalten Sie die Maschine aus und entfernen Sie unverzüglich die Stromversorgung, wenn die Maschine in irgendeiner Weise beschädigt wurde.

Wenn es zu einer Fehlfunktion kam, versuchen Sie die Lösung zu finden, indem Sie die folgenden Problemfälle abarbeiten.

Versuchen Sie nicht, die Maschine selbst zu reparieren, Sie könnten sich dabei verletzen. Senden Sie die Maschine stattdessen zu einem autorisierten Fachhändler, falls eine Reparatur benötigt wird. Andernfalls wird der Fachhändler keine Verantwortung für Ihre Verletzungen übernehmen.

Problem	Möglicher Grund für den Vorfall	mögliche Lösung
Die Mühle klingt ungewöhnlich.	Es gibt Verschmutzungen in der Mühle.	Kontaktieren Sie den Hersteller oder einen autorisierten Händler.
Kein Kaffeefluss.	Das Kaffeegewicht ist zu hoch oder der Mahlgrad zu grob.	Stellen Sie die Mühle auf einen feineren Grad ein. Niedrigere Kalibrierung.
Die Brüheinheit ist blockiert.	Die Brüheinheit befindet sich nicht in der ursprünglichen Position.	Schließen Sie die Abdeckung, starten Sie die Maschine neu. Die Einheit fährt in die urspr. Position.
Kein Wasser, kein Dampf.	Der Dampf/Heißwasserschlauch ist blockiert.	Reinigen Sie den Schlauch mit einer Nadel oder warmem Wasser.
		Vergewissern Sie sich, dass die Maschine vom Netz getrennt wurde, um sich nicht zu verbrennen.





Ihr Fachhändler  
Service und Vertrieb  
Elektrohaus Merzweil  
Badelacher Weg 27  
36404 Vacha

Tel.: +49 (0) 36962 - 22600

Email: [info@acopino.de](mailto:info@acopino.de)

**[www.acopino.de](http://www.acopino.de)**

